



**TOYOTA**

**SUPER JEANS** Series

**Скользкая лапка**  
**Руководство по эксплуатации**  
**и советы по шитью**

**Ковзаюча лапка**  
**Посібник з експлуатації**  
**та поради з шиття**



RU

UA



## RU

---

Перед использованием этой лапки внимательно изучите руководство по эксплуатации швейной машины и данное руководство и всегда следуйте приведенным инструкциям.



### **ВНИМАНИЕ!**

Несоблюдение данного предупреждения может привести к травме или повреждению машины.

Условные обозначения, используемые в данном руководстве:



: Требуемые действия



: Запрещенные действия

## UA

---

Перед використанням цієї лапки уважно прочитайте посібник з експлуатації швейної машини, а також цей посібник і завжди слідуйте цим інструкціям.



### **УВАГА!**

Недотримання цього попередження може привести до травми або пошкодження машини.

Умовні позначення, які використовуються в цьому посібнику.



: Потрібні дії



: Заборонені дії

# Содержание

**Скользящая лапка** ..... 1

- Настройки швейной машины при работе со скользящей лапкой ..... 1
- Замена прижимной лапки..... 1

**Шитье со скользящей лапкой** ..... 2

- Укорачивание джинсов..... 2
- Джинсовая сумка ..... 3
- Джинсы с отворотами..... 4

## Скользящая лапка

Данная прижимная лапка предназначена для прошивки нескольких слоев джинсовой ткани (особенно при подшивке джинсов).

### ■ Настройки швейной машины при работе со скользящей лапкой

	<b>ВНИМАНИЕ!</b>
	<ul style="list-style-type: none"> <li>● Толщина слоев не должна превышать 8 мм. Не проталкивайте слои ткани под лапку с усилием. Это может привести к поломке иглы и получению травмы.</li> </ul>
	<ul style="list-style-type: none"> <li>● Используйте эту лапку только для шитья прямой строчкой (с центральным положением иглы). В противном случае возможна поломка иглы и получение травмы.</li> <li>● Будьте очень осторожны при работе в области вокруг иглы швейной машины. Несоблюдение данного требования может привести к травме.</li> </ul>

**Примечание.** Не начинайте шитье, не расположив материал под прижимной лапкой. В противном случае возможно повреждение прижимной лапки.

#### Материал:

Для тканей средней плотности  
 Максимальная плотность для работы с джинсовой тканью

Мягкая джинсовая ткань (12 унций) 12 слоев,  
 мягкая джинсовая ткань (14 унций) 9 слоев,  
 жесткая джинсовая ткань (12 унций) 9 слоев

#### Выбор строчки:

Прямая строчка (центральное положение иглы)



Длина стежка: 0,4 см

Рекомендуемая игла:

Игла для джинсовой ткани (№ 100/16)

Рекомендуемая нить:

Хлопок или полиэстер № 30

Регулятор натяжения верхней нити: от +1 до +3

\* Натяжение верхней нити различается в зависимости от типа используемого материала и нити. Выполните пробное шитье.

Скорость шитья: средняя скорость

### ■ Замена прижимной лапки

	<b>ВНИМАНИЕ!</b>
	<ul style="list-style-type: none"> <li>● Перед заменой прижимной лапки выключите швейную машину с помощью выключателя питания. Несоблюдение этого требования может привести к травме.</li> <li>● Перед началом шитья следует медленно повернуть маховик на себя, чтобы проверить, что игла не касается прижимной лапки. Несоблюдение данного требования может привести к травме.</li> </ul>

**1** Освободите прижимную лапку, нажав рычаг держателя прижимной лапки в направлении, показанном стрелкой.

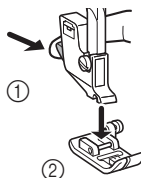

- ① Рычаг держателя прижимной лапки
- ② Прижимная лапка

**2** Расположите стержень прижимной лапки так, чтобы он находился непосредственно под желобком в держателе прижимной лапки сзади. Зафиксируйте прижимную лапку, опустив рычаг прижимной лапки.

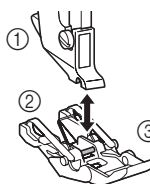

- ① Держатель прижимной лапки
- ② Желобок
- ③ Стержень прижимной лапки

# Шитье со скользящей лапкой

## ■ Укорачивание джинсов

- 1** Наденьте джинсы, отметьте новую линию нижнего края и подверните джинсы (лицевой стороной к лицевой стороне).

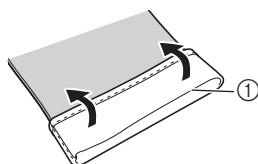

① Новый нижний край

- 2** Отмерьте 4 см от нижнего края и прочертите линию подходящим маркером.

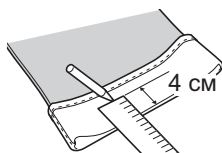

- 3** Выверните джинсы наизнанку. Обрежьте по линии, отмечающей 4 см.

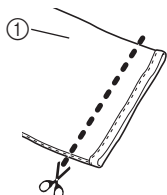

① Изнаночная сторона

- 4** Сделайте подгиб шириной 2 см. Прогладьте линию подгиба. Снова подверните подгиб на 2 см. Прогладьте ткань.

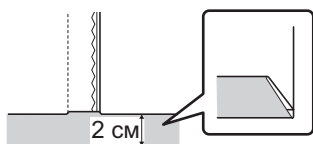

**Совет.** Если шаговый шов очень объемный, обрежьте припуск на шов на первом подгибе 2 см.

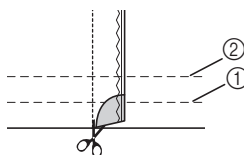

① Линия первой складки  
② Линия второй складки

- 5** Прутножьте с запаркой боковую область шва.

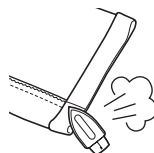

**Совет.** Если боковая область шва очень объемная, обколотите ее деревянным молотком или аналогичным предметом, чтобы разгладить шов.

- 6** Снимите съемный столик (ящик с принадлежностями). Натяните брючину на “свободный рукав” машины, как показано на рисунке.

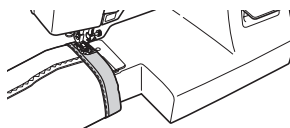

- 7** Начните прошивку края на расстоянии 2 см от шагового шва. Прошейте по всей длине края. Закрепите начало и конец строчки несколькими обратными стежками.

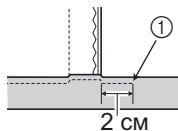

① Начинайте шитье отсюда.

### ⚠ ВНИМАНИЕ!

- ⊘ ● Не выполняйте обратные стежки при шитье поверх швов на джинсах. Это может привести к поломке иглы и получению травмы.

**Совет.** При помощи направляющей для выстигивания можно прошить строчку параллельно краю джинсов.

**ВНИМАНИЕ!**

- **Перед установкой направляющей для выстигивания выключите швейную машину с помощью выключателя питания. Несоблюдение данного требования может привести к травме.**

Вставьте направляющую для выстигивания под пружинной пластиной на стойке. Установите направляющую для выстигивания в нужное положение, сдвинув ее вбок.

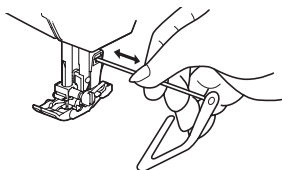

Прошейте строчку вдоль края джинсов, используя направляющую для выстигивания.

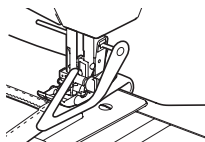

**■ Джинсовая сумка**

- 1 Положите джинсы на плоскую поверхность и отметьте линию отреза немного выше соединения шаговых и среднего швов. Обрежьте по линии отреза. Выверните наизнанку верхнюю часть джинсов.

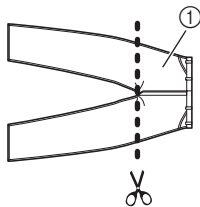

① Верхняя часть джинсов

- 2 Сложите обрезанные края вместе и прошейте на расстоянии 2 см от обрезанного края. Прогладьте и раскройте шов.

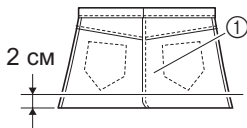

① Изнаночная сторона

- 3 Откройте сумку и отметьте линию нижнего шва на боковом шве, чтобы на каждом конце получился треугольник. Отмерьте от этой точки вдоль каждого подгиба примерно 5 см (или другое расстояние по желанию). Прошейте от одной точки к другой. Закрепите каждый конец.

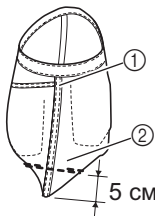

① Боковой шов  
② Изнаночная сторона

- 4 Вырежьте ручку из брючины джинсов. Размер ручки можно выбрать по желанию (например, длиной 70 см и шириной 12 см). Подверните на изнаночную сторону по 1 см вдоль обоих длинных краев. Прогладьте.

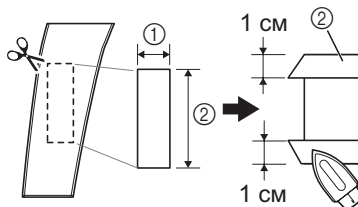

① Ширина      ② Длина

- 5 Сложите ручку пополам в продольном направлении. Совместив края, прогладьте подгиб. Прошейте вдоль обоих длинных краев (0,5 см от края).

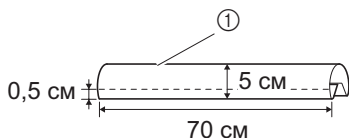

① Середина

- 6** Приложите ручку на место (см. рисунок) и пришейте ее к изнаночной стороне.

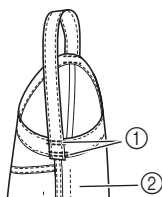

- ① Положение ручки  
② Изнаночная сторона

Чтобы украсить сумку, проденьте ленту или шарф через шлевки и завяжите бантом.



## ■ Джинсы с отворотами

- 1** Обрежьте брючины джинсов до нужной длины.
- 2** Вырежьте 2 куска выбранного материала.
  - (а) Измерьте окружность обрезанного края брючины джинсов.
  - (б) Вырежьте 2 куска ткани.
 

Длина: обрезанный край джинсов + 2 см припуск на шов

Ширина: 10–15 см или произвольная (включая припуск на шов)

Сложите каждый кусок ткани пополам в продольном направлении (лицевой стороной внутрь) и приметайте швы (на расстоянии 1 см от обрезанного края). Прогладьте и раскройте шов.

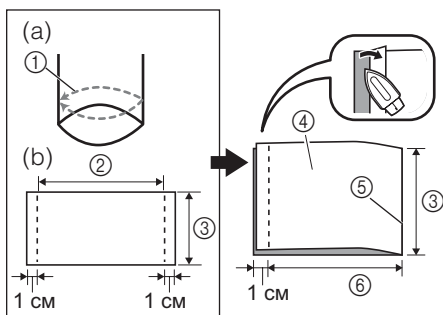

- ① Обрезанный край  
② Обрезанный край джинсов  
③ Ширина  
④ Изнаночная сторона  
⑤ Подгиб  
⑥ 1/2 обрезанного края джинсов

- 3** Приметайте оба куска ткани к брючинам джинсов (лицевая сторона к лицевой стороне). Совместите кусок ткани с шаговым швом джинсов. Снимите съемный столик, чтобы использовать “свободный рукав”. Наденьте брючину джинсов на “свободный рукав” и прошейте на 1 см выше нижнего обрезанного края.

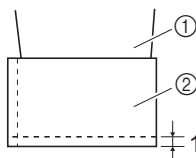

- ① Лицевая сторона  
② Изнаночная сторона

- 4** Отверните пришитый кусок ткани. Прогладьте. Обметайте обрезанные края. Подверните на изнаночную сторону 1 см вокруг нижнего края куска ткани. Прогладьте. Приметайте нижний подгиб куска ткани вдоль шва. Прострочите вокруг куска ткани на расстоянии 0,5 см ниже кромки шва.

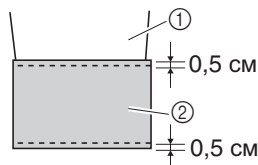

- ① Изнаночная сторона  
② Лицевая сторона

- 5** Выверните джинсы на лицевую сторону. Подверните контрастную вставку по желанию. Прогладьте (если требуется).

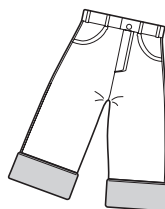

Оба пришитых куска ткани должны быть одинаковыми.



# Зміст

Ковзаюча лапка .....	1
■ Налаштування швейної машини при роботі з ковзаючою лапкою .....	1
■ Заміна притисної лапки .....	1
Шиття з ковзаючою лапкою .....	2
■ Підрубка джинсів .....	2
■ Джинсова сумка .....	3
■ Джинси з відворотами .....	4

## Ковзаюча лапка

Ця притисна лапка призначена для прошивки декількох шарів джинсової тканини (особливо при підшивці джинсів).

### ■ Налаштування швейної машини при роботі з ковзаючою лапкою

<b>⚠ УВАГА!</b>	
	<ul style="list-style-type: none"><li>Товщина шарів не повина бути більше 8 мм. Не проштовхуйте шари тканини під лапку із зусиллям. Це може привести до поломки голки і отримання травми.</li></ul>
	<ul style="list-style-type: none"><li>Використовуйте цю лапку тільки для шиття прямою строчкою (з центральним положенням голки). В іншому випадку можлива поломка голки та отримання травми.</li><li>Будьте дуже обережні при роботі в області довкола голки швейної машини. Невиконання цього правила може привести до травми.</li></ul>

**Примітка:** Не починайте шиття, не розташували матеріал під притисною лапкою. В іншому випадку можливе пошкодження притисної лапки.

#### Матеріал:

Для тканин середньої щільності  
Максимальна щільність для роботи з джинсовою тканиною  
М'яка джинсова тканина (12 унцій) 12 шарів, м'яка джинсова тканина (14 унцій) 9 шарів, жорстка джинсова тканина (12унцій) 9 шарів

#### Вибір строчки:

Пряма строчка (центральне положення голки)



Довжина стібка: 0,4 см

Голка, що рекомендується:

Голка для джинсової тканини (№100/16)

Нитка, що рекомендується:

Бавовна чи поліестер №30

Регулятор натягнення верхньої нитки: від +1 до +3

\* Натягнення верхньої нитки розрізняється в залежності від типу використовуваного матеріала та нитки. Виконайте пробне шиття.

Швидкість шиття: середня швидкість

### ■ Заміна притисної лапки

<b>⚠ УВАГА!</b>	
	<ul style="list-style-type: none"><li>Перед зміною притисної лапки вимкніть швейну машину за допомогою вимикача живлення. Невиконання цієї вимоги може привести до травми.</li><li>Перед початком шиття потрібно повільно повернути маховик на себе, щоб перевірити, що голка не торкається притисної лапки. Невиконання цього правила може привести до травми.</li></ul>

1 Звільніть притисну лапку, натиснувши на важіль тримача притисної лапки в напрямку, показаному стрілкою.

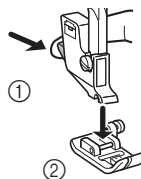

- 1 Важіль тримача притисної лапки
- 2 Притисна лапка

2 Розташуйте стрижень притисної лапки так, щоб він знаходився безпосередньо під жолобком в тримачі притисної лапки ззаду. Зафіксуйте притисну лапку, опустивши важіль притисної лапки.

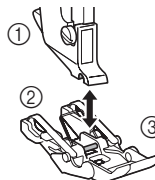

- 1 Тримач притисної лапки
- 2 Жолобок
- 3 Стрижень притисної лапки

# Шиття з ковзаючою лапкою

## ■ Підрубка джинсів

- 1** Одягніть джинси, позначте нову лінію нижнього краю і підверніть джинси (лицьовою стороною до лицьової сторони).

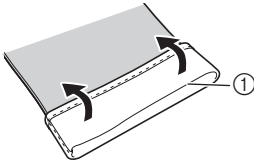

① Новий нижній край

- 2** Відміряйте 4 см від нижнього краю і прокресліть лінію відповідним маркером.

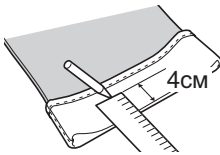

- 3** Виверніть джинси на виворіт. Відріжте по лінії, що відзначає 4 см.

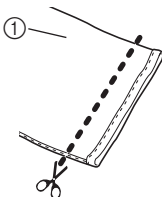

① Виворітна сторона

- 4** Зробіть підгин шириною 2 см. Відпрасуйте лінію підгину. Знову підверніть підгин на 2 см. Відпрасуйте тканину.

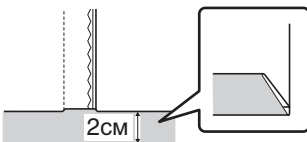

**Порада:** Якщо кроковий шов дуже об'ємний, відріжте припуск на шві на першому підгині 2 см.

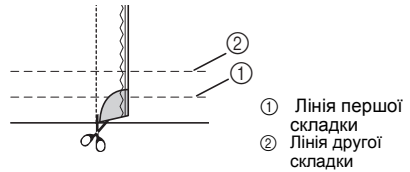

① Лінія першої складки  
② Лінія другої складки

- 5** Відпрасуйте із запаркою бічну область шву.

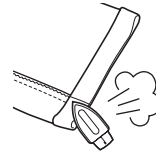

**Порада:** Якщо бічна область шву дуже об'ємна, оббийте її дерев'яним молотком чи аналогічним предметом, щоб розгладити шов.

- 6** Зніміть знімний стіл (шухляда з приладдям). Натягніть брючину на "вільний рукав" машини, як зображено на малюнку.

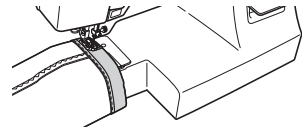

- 7** Почніть прошивку краю на відстані 2 см від крокового шва.

Прошийте по всій довжині краю. Закріпіть початок і кінець строчки декількома зворотніми стібками.

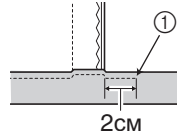

① Почніть шиття звідси.

### ⚠ УВАГА!

- ⊘ ● Не виконуйте зворотні стібки при шитті швів на джинсах. Це може привести до поломки голки та отримання травми.



**Порада:** За допомогою направляючої для вистьобування можна прошити строчку паралельно краю джинсів.

**УВАГА!**

● Перед встановленням направляючої для вистьобування вимкніть швейну машину за допомогою вимикача живлення. Невиконання цього правила може привести до травми.

Вставте направляючу для вистьобування під пружинною пластиною на стійці. Встановіть направляючу для вистьобування в потрібне положення, зрушивши її убік.

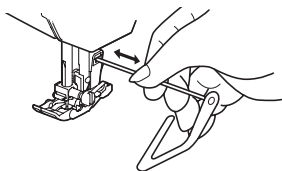

Прошіть строчку вздовж краю джинсів, використовуючи направляючу для вистьобування.

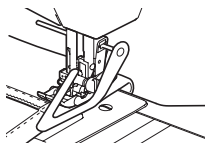

**■ Джинсова сумка**

**1** Покладіть джинси на плоску поверхню і позначте лінію відрізу трохи вище з'єднання крокових і середнього швів. Відріжте по лінії відрізу. Виверніть наворіт верхню частину джинсів.

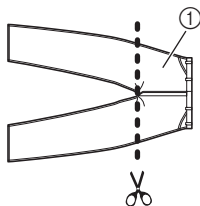

① Верхня частина джинсів

**2** Складіть відрізані краї разом і прошіть на відстані 2 см від відрізаного краю. Відпрасуйте та розкрийте шов.

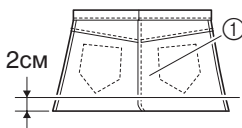

① Виворітна сторона

**3** Відкрийте сумку і позначте лінію нижнього шва на боковому шві, щоб на кожному кінці вийшов трикутник. Відміряйте від цієї відмітки вздовж кожного підгину приблизно 5 см (або інша відстань за бажанням). Прошіть від однієї відмітки до іншої. Закріпіть кожний кінець.

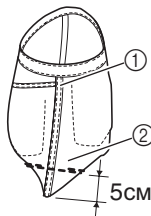

① Бічний шов  
② Виворітна сторона

**4** Вирижте ручку з брючини джинсів. Розмір ручки можна вибрати за бажанням (наприклад, довжиною 70 см і шириною 12 см). Підверніть на виворітну сторону по 1 см уздовж обох довгих країв. Відпрасуйте.

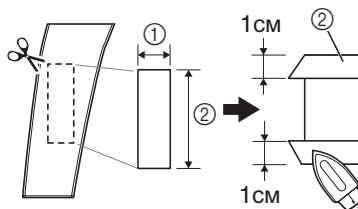

① ширина      ② Довжина

**5** Складіть ручку навпіл в повздовжньому напрямі.

Поєднавши краї, відпрасуйте підгин. Прошіть вздовж обох довгих країв (0,5 см від краю).

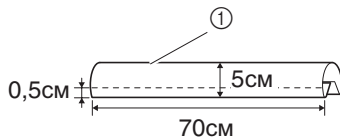

① Середина

- 6** Прикладіть ручку на місце (див. малюнок) та пришийте її до виворітної сторони.

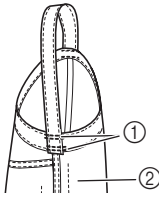

- ① Положення ручки  
Виворітна сторона

Щоб прикрасити сумку, протягніть стрічку чи шарф через шльовки і зав'яжіть на бант.



## ■ Джинси з відворотами

- 1** Відріжте брючини джинсів до потрібної довжини.  
**2** Виріжте 2 шматки вибраного матеріалу.

- (a) Виміряйте коло обрізаного краю брючини джинсів.  
(b) Виріжте 2 шматки тканини.  
Довжина: відрізаний край джинсів + 2 см припуск на шов  
Ширина: 10-15 см або довільна (включаючи припуск на шов)

Складіть кожний шматок тканини навпіл в позадвожньому напрямку (лицьовою стороною всередину) та позначте шви (на відстані 1 см від відрізаного краю). Відпрасуйте та розкрийте шов.

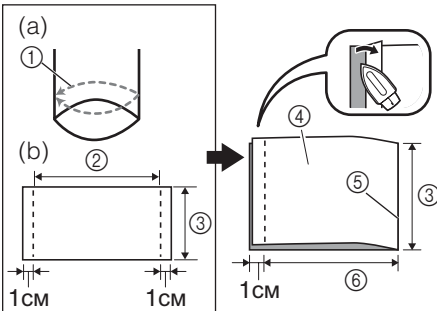

- ① Відрізаний край  
② Відрізаний край джинсів  
③ Ширина  
④ Виворітна сторона  
⑤ Підгин  
⑥ 1/2 відрізаного краю джинсів

- 3** Позначте обидва шматки тканини до брючин джинсів (лицьова сторона до лицьової сторони). Поедняйте шматок тканини з кроковим швом джинсів. Зніміть знімний стіл, щоб використовувати "вільний рукав". Одягніть брючину джинсів на "вільний рукав" і прошийте на 1 см вище нижнього обрізаного края.

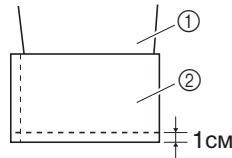

- ① Лицьова сторона  
② Виворітна сторона

- 4** Виверніть пришитий шматок тканини. Відпрасуйте. Позначте обрізані краї. Підігніть на виворітну сторону 1 см навколо нижнього шматка тканини. Відпрасуйте. Позначте нижній підгин шматка тканини вздовж шва. Прострочіть навколо шматка тканини на відстані 0,5 см нижче за кромку шва.

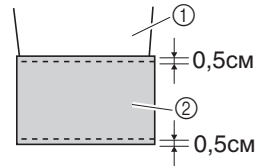

- ① Виворітна сторона  
② Лицьова сторона

- 5** Виверніть джинси на лицьову сторону. Підігніть контрасну вставку за бажанням. Відпрасуйте (якщо потрібно).

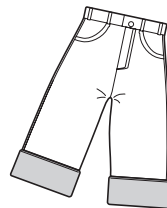

Обидва пришитих шматка тканини повинні бути однаковими.

Изображения на обложке представляют собой только примеры готовых изделий.  
Зображення на обложці являє собою тільки приклади готових виробів.

